

LEYENDA		
DESCRIPCION	ABREV.	SIMBOLOGIA
REGISTRO DE INSPECCION	R	
TRAMPA DE GRASA	TG.	
FILTRANTE	F.	
COLUMNA DE VENTILACION	CV.	
TAPON REGISTRO	Tr.	
DIRECCION DE FLUJO		
PENDIENTE		S=1%
FREGADERO	Fo.	
INODORO	I.	
DUCHA	Du.	
LAVAMANOS	L.	
DESAGUE DE PISO	Dp.	
TUBERIA DRENAJE SANITARIO		
TUBERIA DRENAJE GRASAS		
TUBERIA DE VENTILACION		

NOTA:
TODAS LAS TUBERIAS Y PIEZAS SERAN:
-PARA SUMINISTRO DE AGUA EN POLIPROPILENO DE TERMOFUSION PN-10
-PARA EL DRENAJE SANITARIO EN PVC SDR-41.

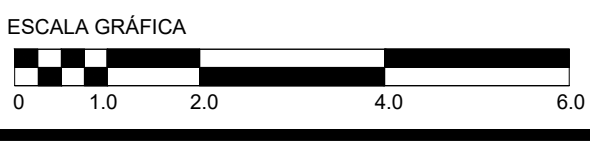

PLANTA GENERAL DRENAJE SANITARIO
EL SEIBO ESCALA 1:200

PROYECTO:	PLANTAS GENERAL DRENAJE SANITARIO
FECHA:	JUNIO 2023
ESCALA:	INDICADA
HOJA:	301
DE:	103

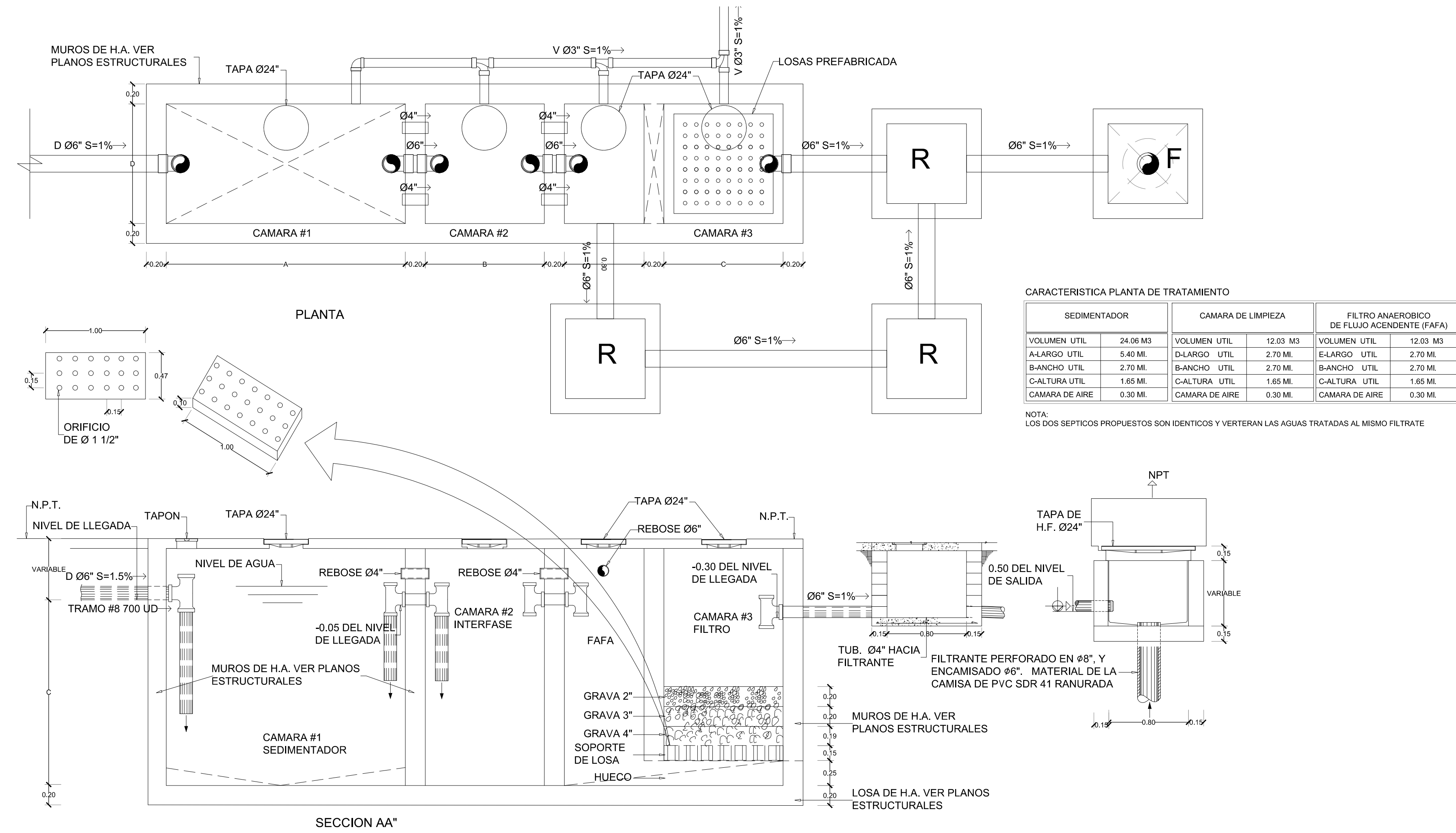
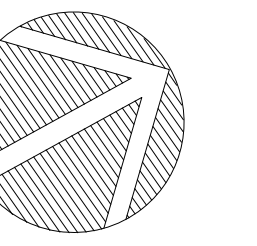

DT-1 DETALLE #1 SEPTICO (PLANTA DE TRATAMIENTO)
 ESCALA 1:30

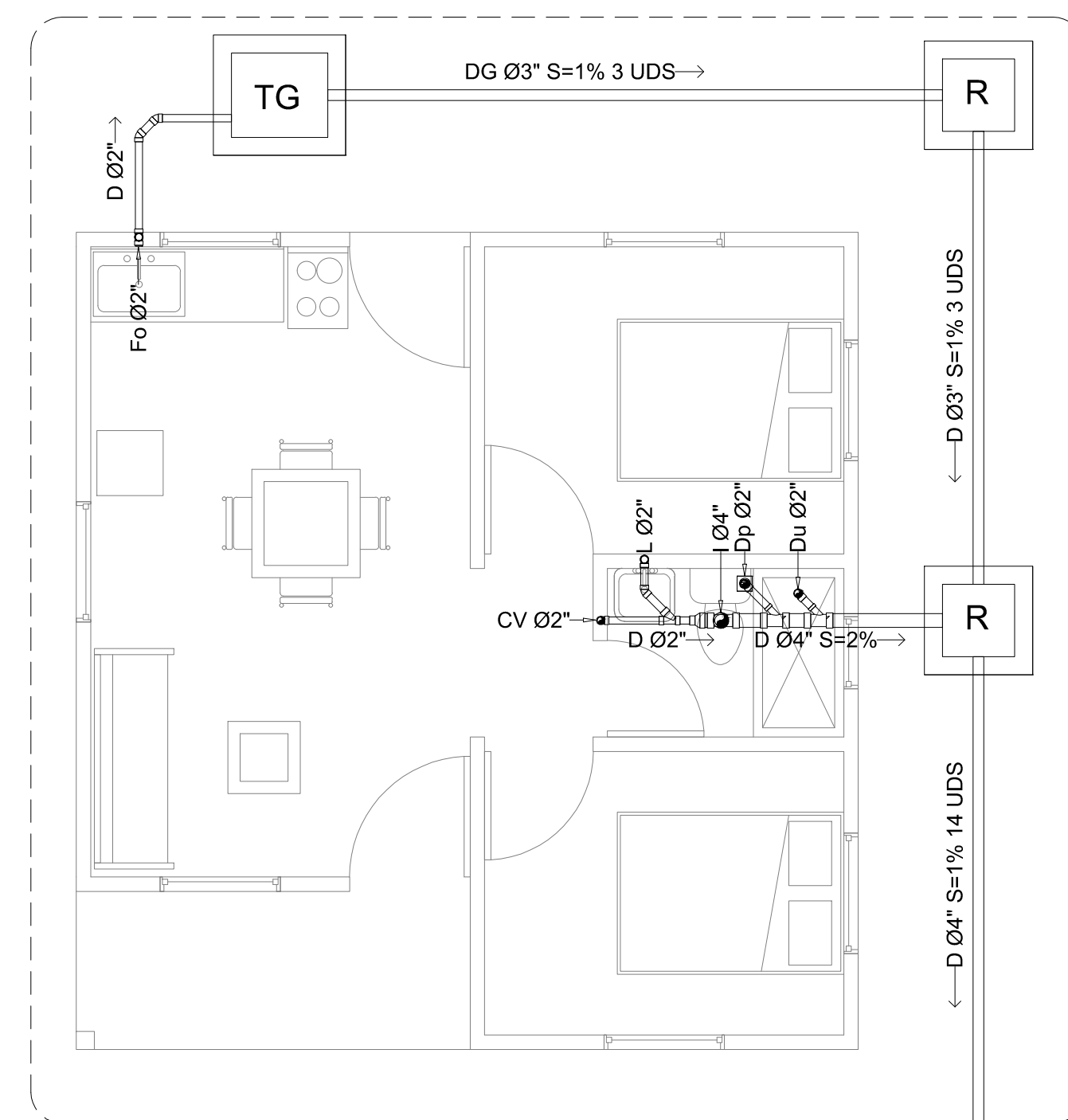

DT-2 PLANTA SUMINISTRO DE AGUA VIVIENDAS
 EL SEIBO ESCALA 1:50

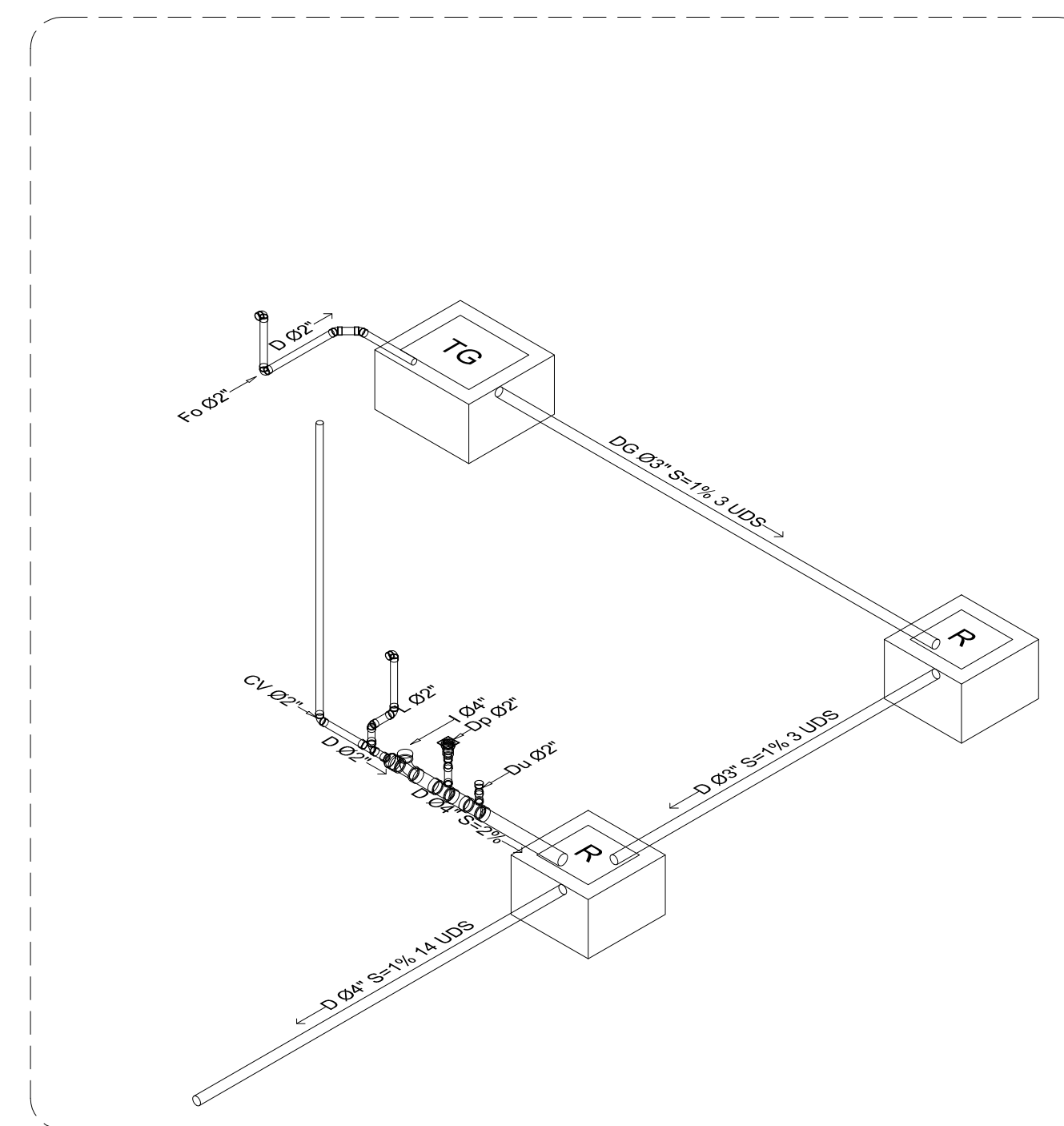

DT-3 ISOMETRICA SUMINISTRO DE AGUA VIVIENDAS
 EL SEIBO ESCALA 1:50

LEYENDA		
DESCRIPCION	ABREV.	SIMBOLOGIA
REGISTRO DE INSPECCION	R	
TRAMPA DE GRASA	TG.	
FILTRANTE	F.	
COLUMNA DE VENTILACION	CV.	
TAPON REGISTRO	Tr.	
DIRECCION DE FLUJO		
PENDIENTE		S=1%
FREGADERO	Fo.	
INODORO	I.	
DUCHA	Du.	
LAVAMANOS	L.	
DESAGUE DE PISO	Dp.	
TUBERIA DRENAJE SANITARIO		
TUBERIA DRENAJE GRASAS		
TUBERIA DE VENTILACION		

NOTA:
 TODAS LAS TUBERIAS Y PIEZAS SERAN:
 -PARA SUMINISTRO DE AGUA EN POLIPROPILENO DE TERMOFUSION PN-10
 -PARA EL DRENAJE SANITARIO EN PVC SDR-41.



DISEÑO ARQUITECTÓNICO

AUTORIA: Arq. Kelvin B. Uribe O.
 DISEÑO: -

AUTORIA: Arq. Juan Berrica
 DISEÑO: -

DISEÑO ESTRUCTURAL

DISEÑO ELÉCTRICO

AUTORIA: Ing. Feliz Ruiz
 DISEÑO: -

DISEÑO SANITARIO

AUTORIA: Arq. Kelvin B. Uribe O.
 DISEÑO: -

REVISOR	FECHA	REVISION	DESCRIPCION
1			
2			
3			
4			
5			
6			
7			
8			
9			
10			

DETALLES GENERALES DE DRENAJE SANITARIO

PLANOS DRENAJE SANITARIO DS-100

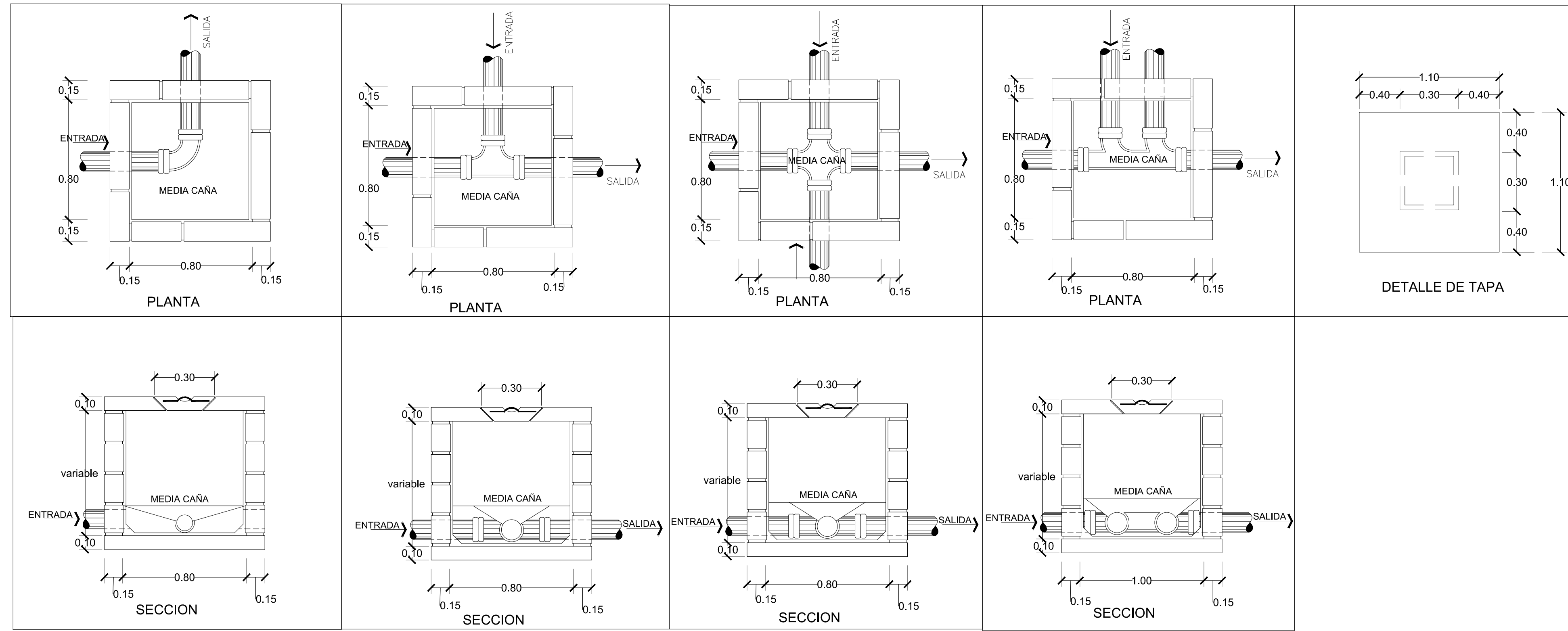

DT-4 DETALLE #4 REGISTRO DE INSPECCION
ESCALA 1:25

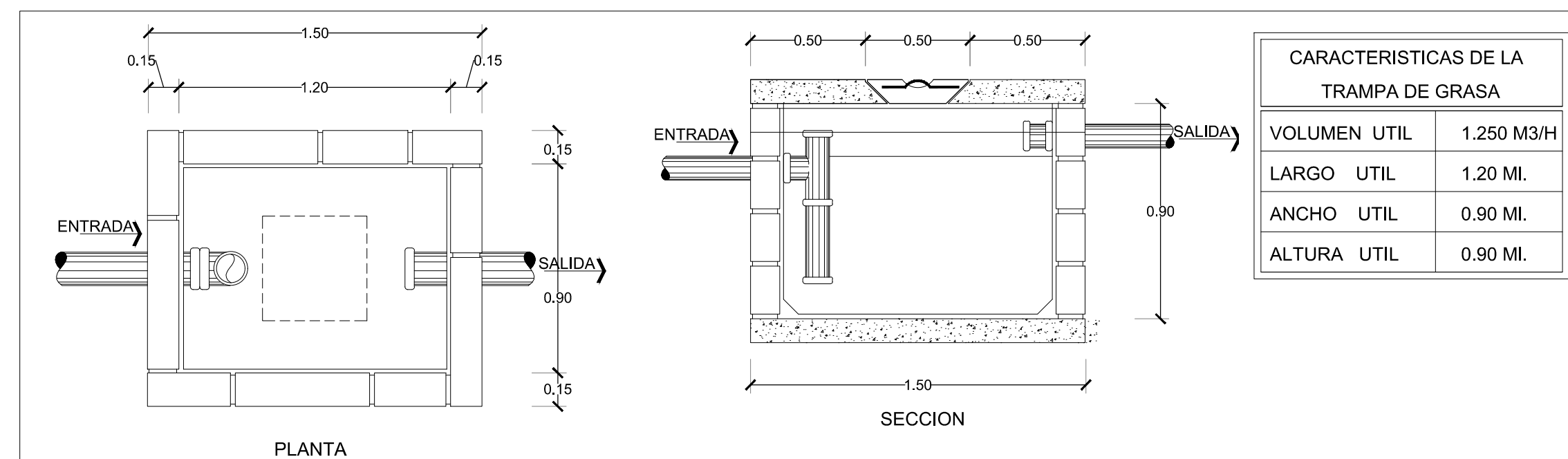

DT-5 DETALLE #5 TRAMPA DE GRASA
ESCALA 1:25

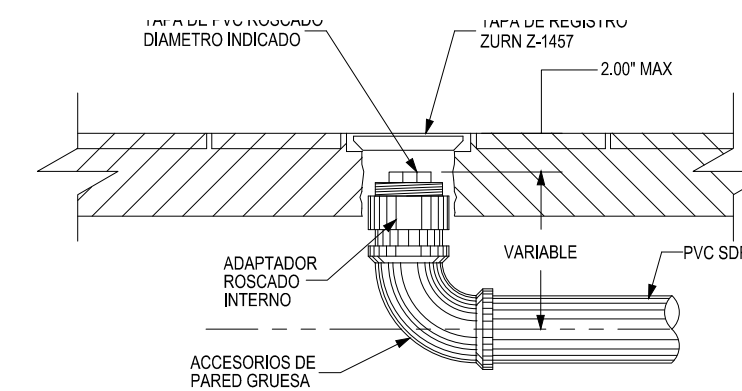

DT-6 DETALLE #6 TAPON REGISTRO
NO ESCALA

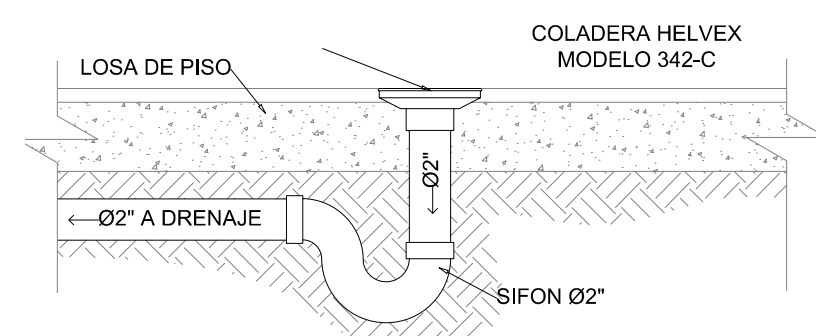

DT-7 DETALLE #7 DESAGUE DE PISO
NO ESCALA

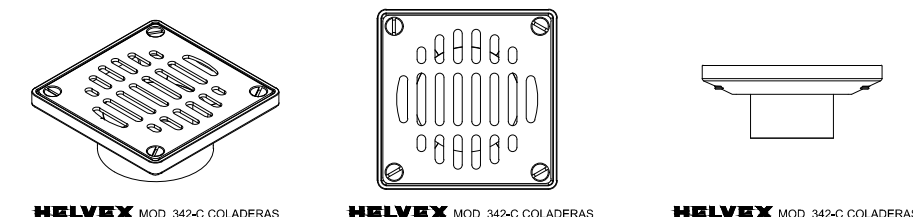

DT-8 DETALLE #8 REJILLA DE PISO HELVEX 342-C
NO ESCALA

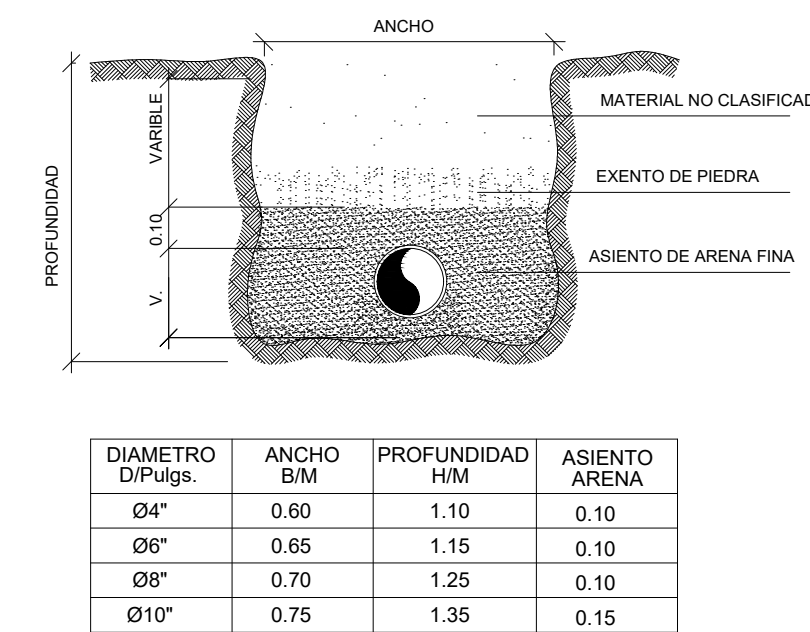

DT-9 DETALLE #9 EXCAVACION TIPICA
NO ESCALA

LEYENDA		
DESCRIPCION	ABREV.	SIMBOLOGIA
REGISTRO DE INSPECCION	R	
TRAMPA DE GRASA	TG.	
FILTRANTE	F.	
COLUMNA DE VENTILACION	CV.	
TAPON REGISTRO	Tr.	
DIRECCION DE FLUJO		
PENDIENTE		S=1%
FREGADERO	Fo.	
INODORO	I.	
DUCHA	Du.	
LAVAMANOS	L.	
DESAGUE DE PISO	Dp.	
TUBERIA DRENAJE SANITARIO		
TUBERIA DRENAJE GRASAS		
TUBERIA DE VENTILACION		

NOTA:
TODAS LAS TUBERIAS Y PIEZAS SERAN:
-PARA SUMINISTRO DE AGUA EN POLIPROPILENO
DE TERMOFUSION PN-10
-PARA EL DRENAJE SANITARIO EN PVC SDR-41.

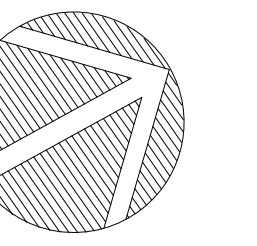

PRESIDENCIA DE LA REPUBLICA DOMINICANA
Proyectos Estratégicos y Especiales
PROPEEP

ING. TOMAS MENDEZ
TOMAS.MENDEZ@PROPEEP.GOB.DO
ING. SARA DOMINGUEZ
SARA.DOMINGUEZ@PROPEEP.GOB.DO
ING. JUAN CARLOS BERROA
JUAN.BERROA@PROPEEP.GOB.DO

PROYECTO:
ECO-VIVIENDAS EL SEIBO

PLANOS



DISEÑO ARQUITECTÓNICO

ARQUITECTO: Arq. Kelvin B. Uribe O.
DISEÑO: -

ARQUITECTO: Arq. Juan Berroa
DISEÑO: -

DISEÑO ESTRUCTURAL

DISEÑO ELÉCTRICO

DISEÑO ELÉCTRICO

DISEÑO SANITARIO

DISEÑO SANITARIO

DISEÑO SANITARIO

DISEÑO SANITARIO

DISEÑO SANITARIO

DISEÑO SANITARIO

DISEÑO SANITARIO

DISEÑO SANITARIO

DISEÑO SANITARIO

DISEÑO SANITARIO

DISEÑO SANITARIO

DISEÑO SANITARIO

DISEÑO SANITARIO

DISEÑO SANITARIO

DISEÑO SANITARIO

DISEÑO SANITARIO

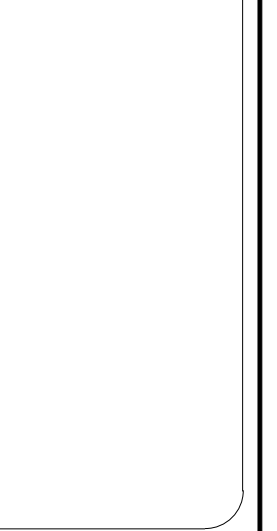
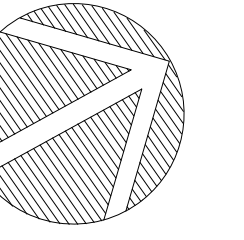

NO.	FECHA	REALIZADO	REVISADO	APROBADO
1				
2				
3				
4				
5				
6				
7				
8				
9				
10				

VER HOJA SA-303
SUMINISTRO DE AGUA DE VIVIENDAS

VER HOJA SA-302
DETALLE DE CISTERNA

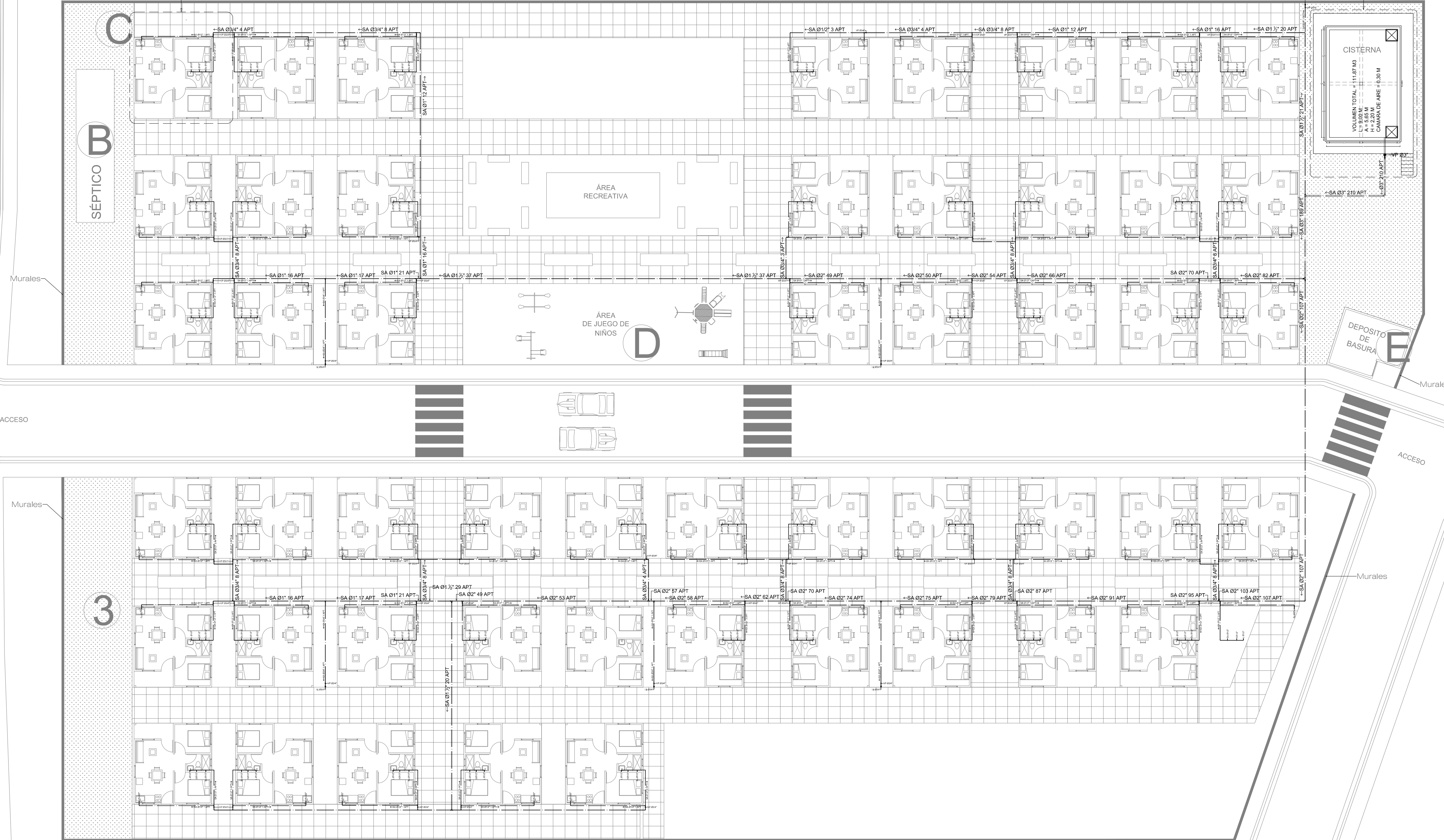

LEYENDA

DESCRIPCION	ABREV.	SIMBOLOGIA
DIRECCION DE FLUJO		←
PENDIENTE		S=1%
VALVULA DE PASO	Vp.	
LLAVE DE JARDIN	Lj	
COLUMNA DE AGUA FRIA	CAF.	
FREGADERO	Fo.	
INODORO	I.	
DUCHA	Du.	
LAVAMANOS	L.	
TUBERIA SUMINISTRO DE AGUA	SA.	---
TUBERIA AGUA FRIA	AF.	---

NOTA:
TODAS LAS TUBERIAS Y PIEZAS SERAN:
-PARA SUMINISTRO DE AGUA PVC DE PRESION.

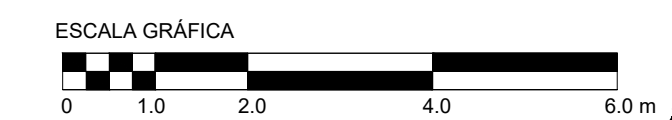

SA-301 PLANTA GENERAL SUMINISTRO DE AGUA
EL SEIBO ESCALA 1:200

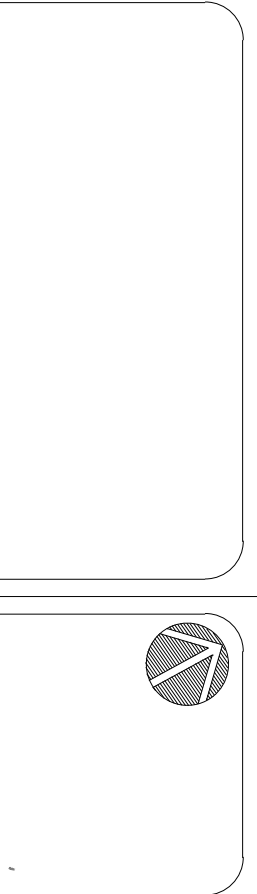
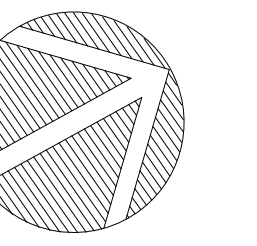

NO.	TUBERIA	DIAMETRO	DESCRIPCION
1			
2			
3			
4			
5			
6			
7			
8			
9			
10			

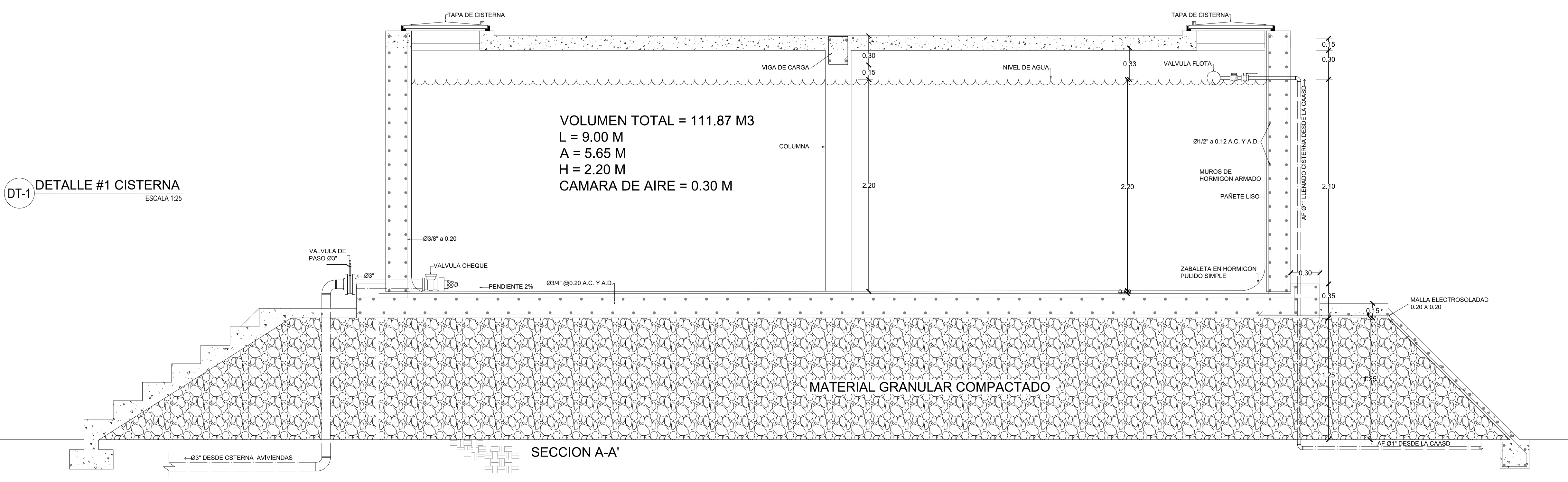
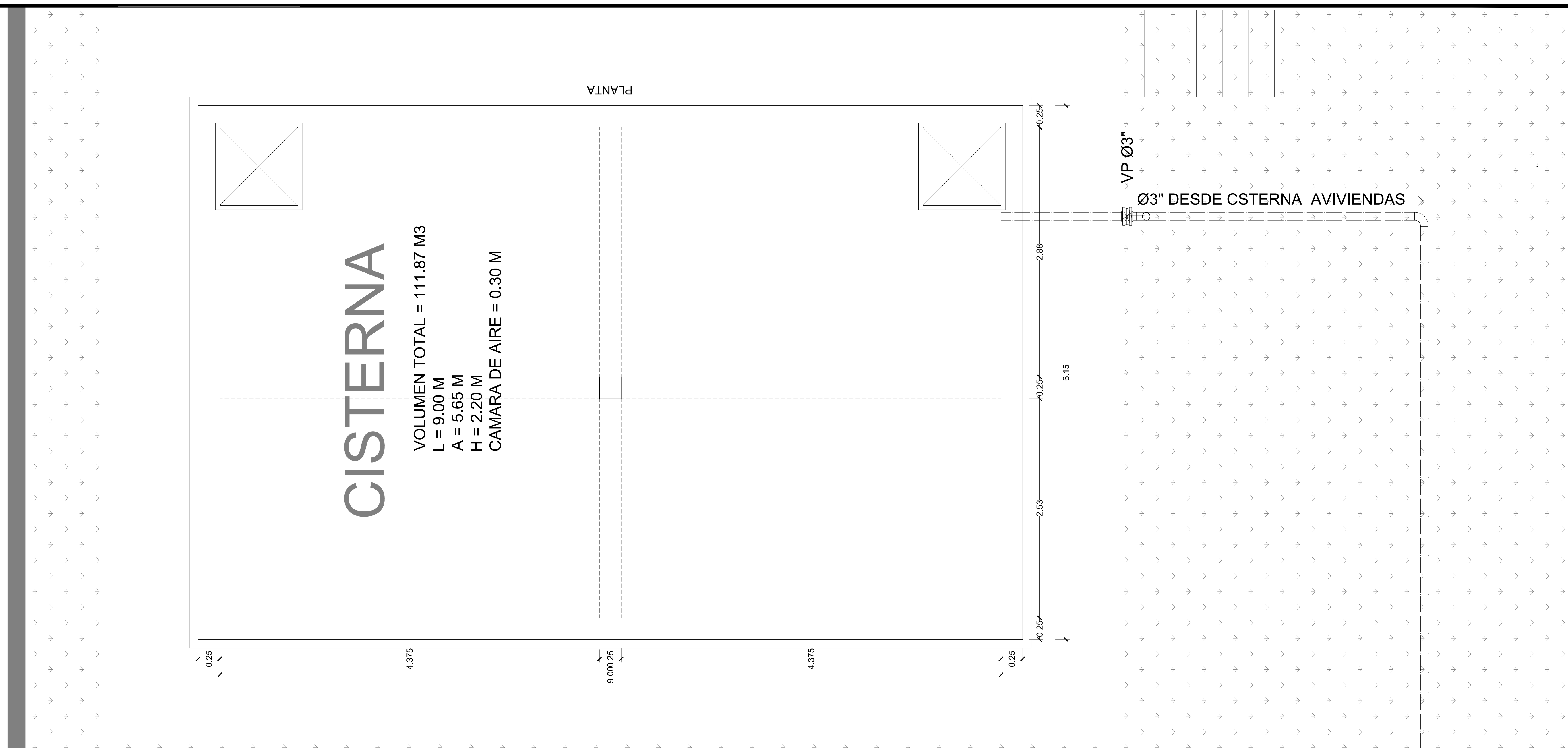

DT-1 DETALLE #1 CISTERNA
 ESCALA 1:25

LEYENDA		
DESCRIPCION	ABREV.	SIMBOLOGIA
DIRECCION DE FLUJO		←
PENDIENTE		S=1%
VALVULA DE PASO	Vp.	⊞
LLAVE DE JARDIN	Lij	⊞
COLUMNA DE AGUA FRIA	CAF.	⊙
FREGADERO	Fo.	⊞
INODORO	I.	⊞
DUCHA	Du.	⊞
LAVAMANOS	L.	⊞
TUBERIA SUMINISTRO DE AGUA	SA.	---
TUBERIA AGUA FRIA	AF.	---

NOTA:
 TODAS LAS TUBERIAS Y PIEZAS SERAN:
 -PARA SUMINISTRO DE AGUA PVC DE PRESION.



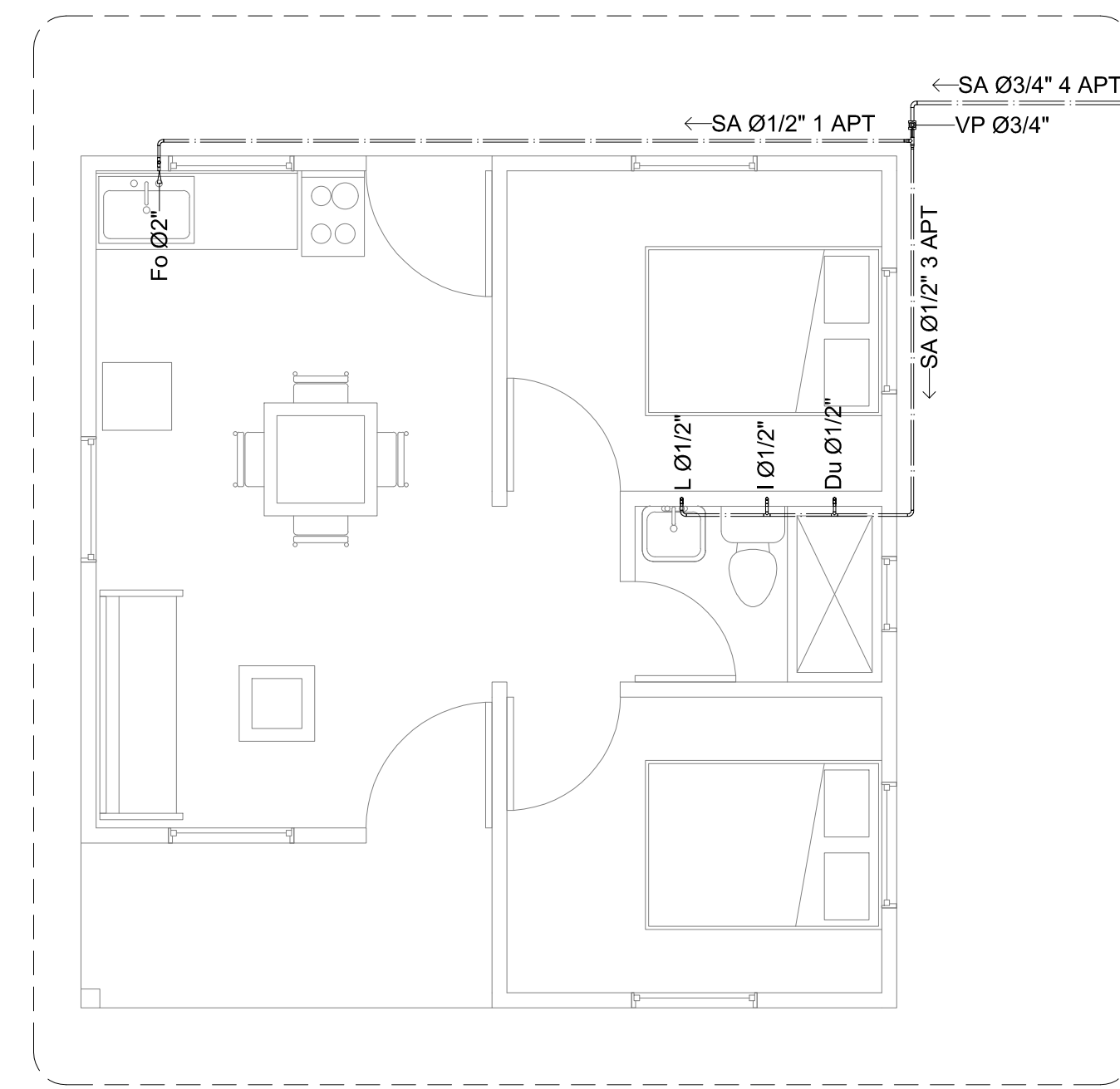
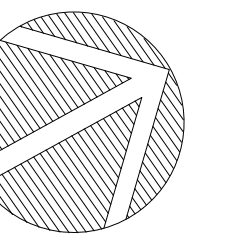

DT-1 PLANTA SUMINISTRO DE AGUA VIVIENDAS
 EL SEIBO ESCALA 1:50

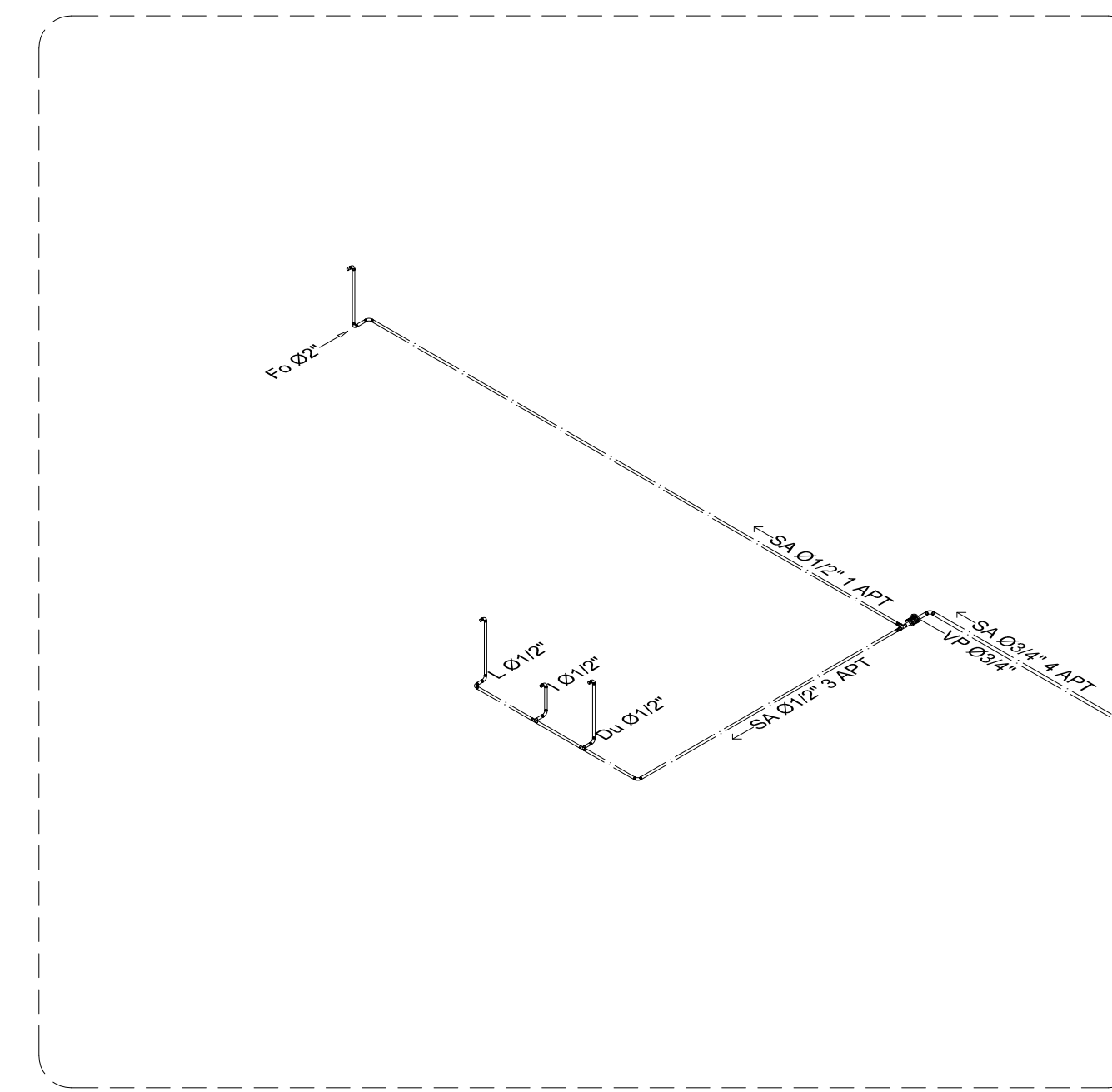

DT-2 ISOMETRICA SUMINISTRO DE AGUA VIVIENDAS
 EL SEIBO ESCALA 1:50

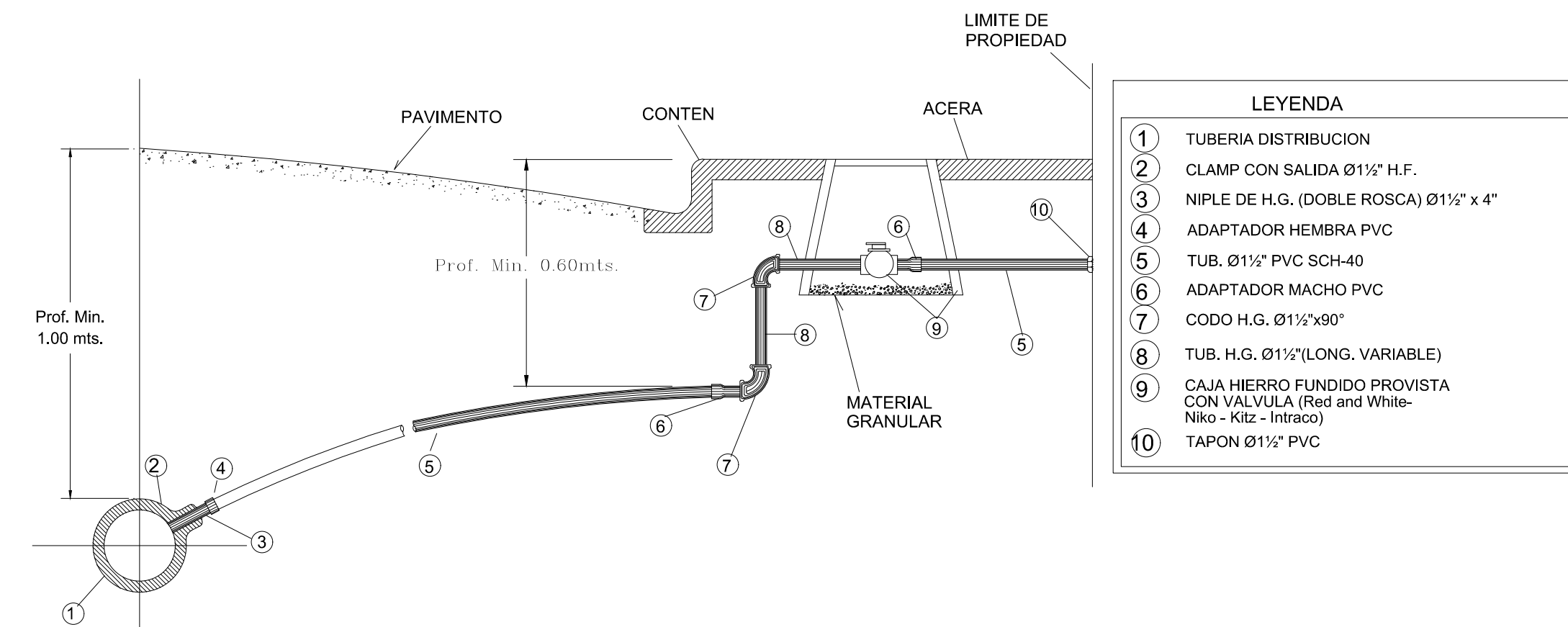

DT-3 DETALLE #3 CONEXION A ACOMETIDA TIIPICA
 NO ESCALA

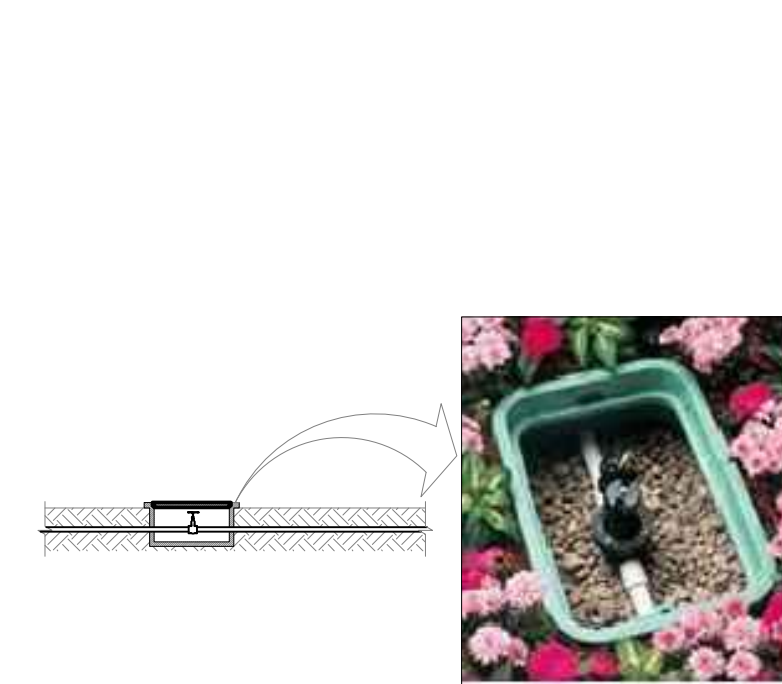

DT-4 DETALLE #4 CAJA DE VALVULAS
 NO ESCALA

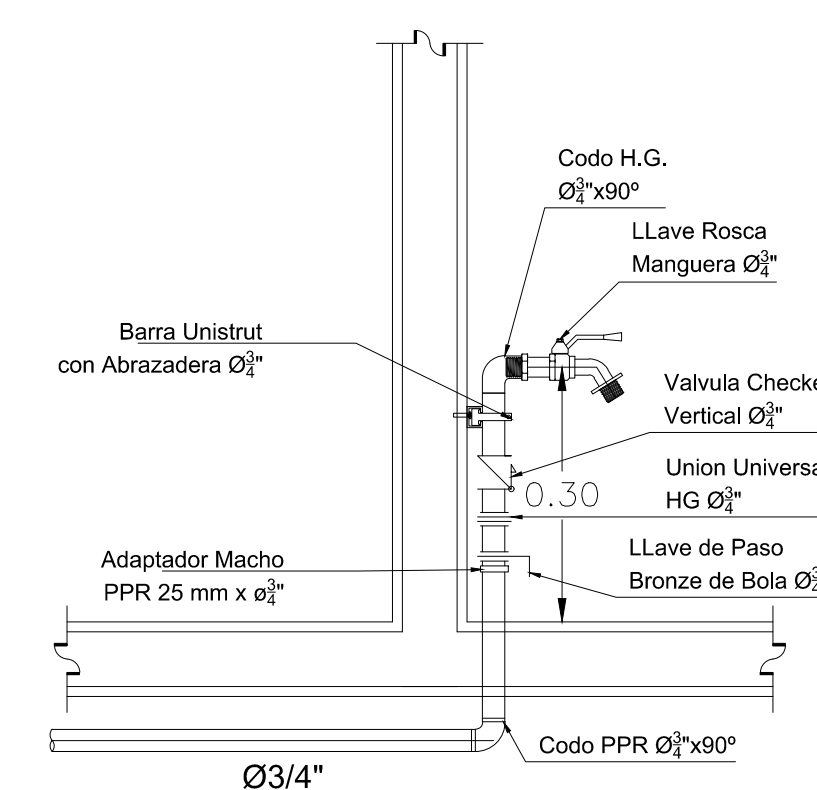

DT-5 DETALLE #5 LLAVE DE JARDIN (CHORRO)
 NO ESCALA

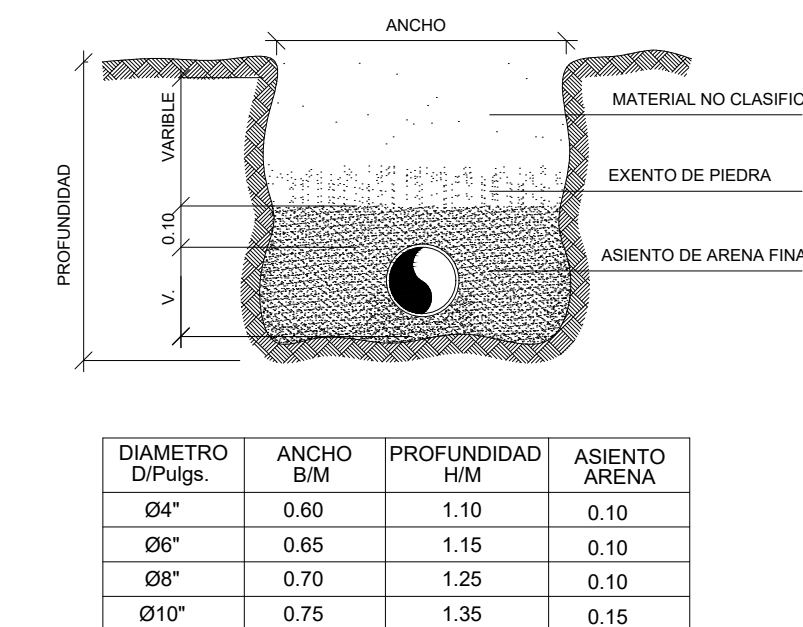

DT-6 DETALLE #6 EXCAVACION TIIPICA
 NO ESCALA

LEYENDA		
DESCRIPCION	ABREV.	SIMBOLOGIA
DIRECCION DE FLUJO		←
PENDIENTE		S=1%
VALVULA DE PASO	Vp.	
LLAVE DE JARDIN	Lij	
COLUMNA DE AGUA FRIA	CAF.	
FREGADERO	Fo.	
INODORO	I.	
DUCHA	Du.	
LAVAMANOS	L.	
TUBERIA SUMINISTRO DE AGUA	SA.	
TUBERIA AGUA FRIA	AF.	

NOTA:
 TODAS LAS TUBERIAS Y PIEZAS SERAN:
 -PARA SUMINISTRO DE AGUA PVC DE PRESION.



NO.	TITULO	FECHA	REVISADO	COMPROBADO
1				
2				
3				
4				
5				
6				
7				
8				
9				
10				